

下記のリンクをクリックし、製品登録して、保証期間を  
18か月間に延長します:

[www.taotronics.jp/warranty](http://www.taotronics.jp/warranty)

#### ASIA PACIFIC

E-mail: support.jp@taotronics.com(JP)

JP Importer: 株式会社SUNVALLEY JAPAN

Address: 〒104-0032 東京都中央区八丁堀 3 丁目18-6 PMO京橋東 9 F

#### MANUFACTURER

Manufacturer: Shenzhen NearbyExpress Technology Development Co.,Ltd.

Address: 333 Bulong Road, Shenzhen, China, 518129



Made in China

11-28-2019  
TT-AH001\_V1.3\_JP



モデル: TT-AH001  
超音波 クールミスト加湿器  
取扱説明書

# 目次

ステートメント	01
安全にご利用いただくにあたって	01
加湿器をお使いいただく前に	02/03
加湿器をご利用いただく際に	04
加湿器ご利用後に	05
パッケージ内容	06
仕様	06
製品図	07
操作と機能	08
水の追加	08
電源オン/オフ	09
ミスト調整	09
タイマー設定	09
夜間ライト/スリープモード	10
湿度設定	10
空焚き防止：加湿器の自動停止	10
掃除とメンテナンス	11
警告	11
毎日のお手入れ	11
毎週のお手入れ	11
水タンクのお手入れ	12
ベースのお手入れ	13
防塵スポンジの清掃	13
季節の終わりのケアと保存方法	13
トラブルシューティングガイド	14/16
保証	17
連絡先/TaoTronics カスタマーケア	17

## ステートメント

### TaoTronics保証

TaoTronicsの製品をお買い上げありがとうございます。当社の製品は厳格な検査を徹底した上で品質管理を行っております。本製品は、購入日から1年間安心保証が付与されています。

不具合等の際には、注文番号と問題内容をメール（support.jp@taotronics.com）にご連絡下さい。確認後、原則最短営業日にご連絡致します。

ユーザーガイドをよくお読みいただき、ガイドに則ったメンテナンスを実施願います。異常が発生した際には、トラブルシューティングをご参照下さい。

事故によるダメージ、誤用、乱用、放置、無資格の人による不適切な処置や改造、またはユーザーガイドに示された指示に従わない不適切な使用方法による不具合は保証の対象になりません（エッセンシャルオイルを直接タンクやベースに加えるなどの不適切な使用も含まれます）。本保証は、通常の磨耗や傷、または商業目的の利用にも適用されません。

如何なる場合においても、保証は製品に支払われた金額を超えるものではありません。製品の利用により生じた障害、または製品の利用に関連して起きた障害による、直接的、間接的、または偶発的な損失は、保証の対象とはなりません。

## 安全にご利用いただくにあたって

この加湿器は安全で環境にやさしい素材で作られており、販売地域の規定や法律に則し、認定を受けています。

**重要:** 機器をご利用いただく前に、安全に関する注意をよくお読みください。火災、電気ショック、怪我や製品へのダメージのリスクを抑えるために、基本的な安全対策を心がけてください。

## 加湿器をお使いいただく前に

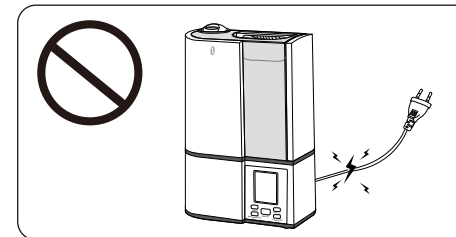

コードを伸ばして、ダメージがないかお確かめください。コードに損傷がある場合は、加湿器のご利用はおやめください。

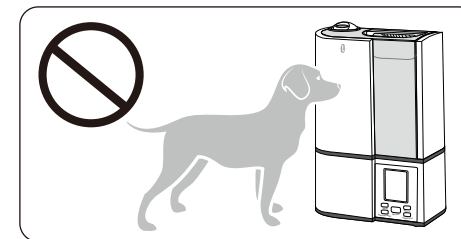
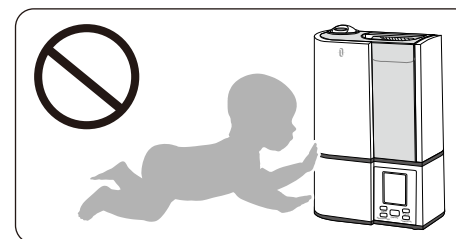

加湿器は、お子様やペットから離れたところでご利用ください。

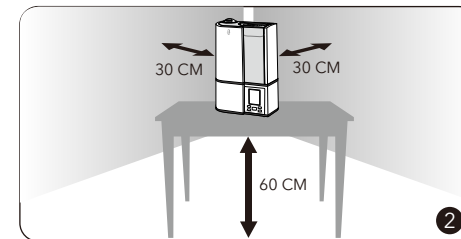
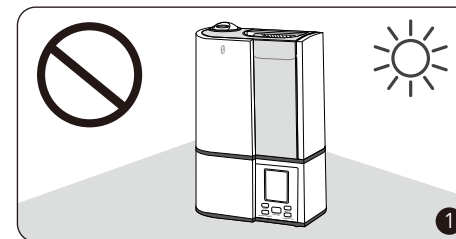

1. 機器は、平らな面に置き、湿気がある場所や直射日光を避けて下さい。
2. 床から60cm以上、壁や他の電化製品、木製の家具から30cm以上離れた場所に設置してください。

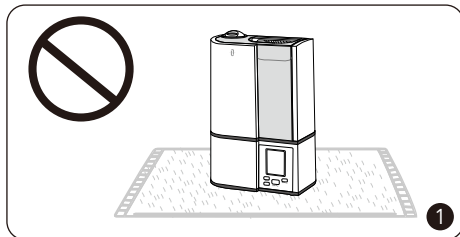

1. カーペットやタオルの上、または木製の表面には機器を設置しないでください。換気口を塞ぎ、機器の不具合を招く恐れがあります。

2. 加湿器を火気、放射熱源（レンジ、オーブン、ラジエーター、コンピューターなど）の近くに置かないでください。

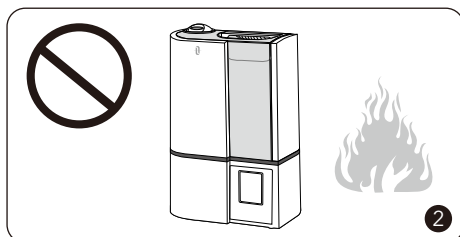

## 加湿器をご利用いただく際に

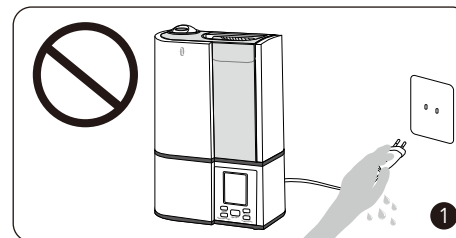

1. 濡れた手でコンセントを挿し込まないでください。

2. 水とノズルを壁に直接向けないでください。

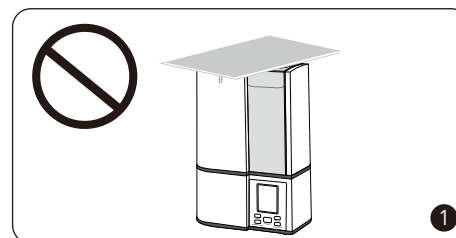
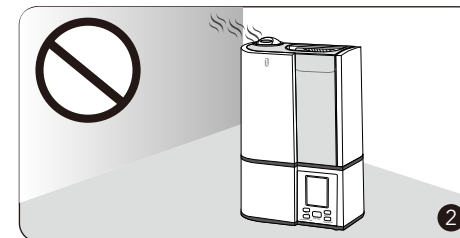

1. 加湿器に電源を入れる際、手や物でノズルを塞がないでください。機器の不具合や怪我の原因になる恐れがあります。

2. 電源オン状態で、機器が作動している時に、掃除等のメンテナンスをしないで下さい。

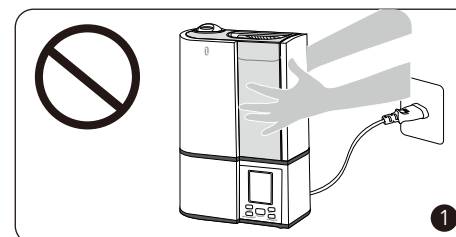

1. 作動中に、加湿器を動かしたり傾けたりしないでください。

2. 快適な湿度は、40%-60%です。必要に応じて調整をしてください。

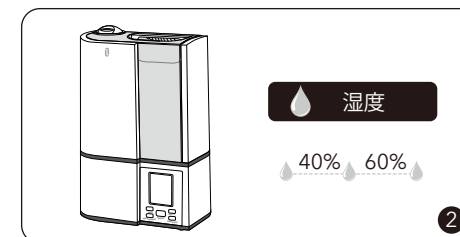

## 加湿器ご利用後に

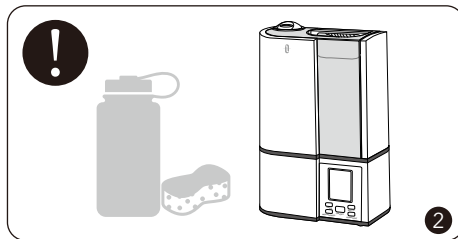
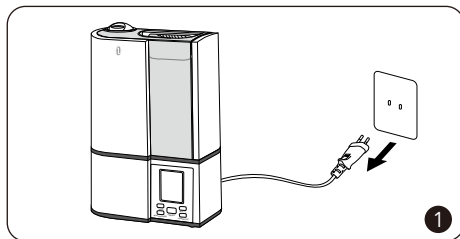

1. 加湿器を使わない時はコンセントを外してください。
2. 加湿器は定期的な掃除が必要です。掃除とメンテナンスの方法の説明を参照し、正しい対応を心掛けて下さい。

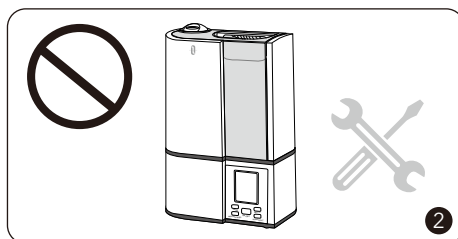
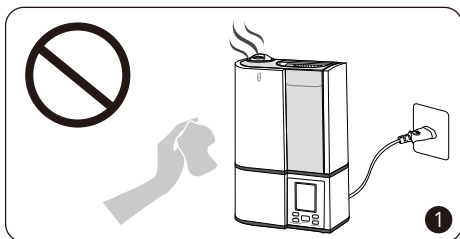

1. 加湿器が長時間使用した後、電源を落としても、直後には掃除をしないでください。  
必ず本体を冷ましてから行ってください。
2. 本製品の電気系統や機械的な修理や調整は自身で行わないでください。保証の対象外になる恐れがあります。

## パッケージ内容

- ・1 x TaoTronics加湿器(モデルTT-AH001)
- ・1 x 掃除用ブラシ
- ・1 x 防塵スポンジ
- ・1 x 感謝カード
- ・1 x ユーザーマニュアル

## 仕様

モデル	TT-AH001
動作電圧	AC 100-120V 50 / 60Hz
定格出力	最低: 18W 最大: 30W
タンク容量	4.0L
ミスト出力	低: 100±15ml / h 中: 200±23ml / h 高: 300±30ml / h
タンク満水での作動時間	12-30h
推奨される部屋の広さ	10-30m <sup>2</sup> / 107-322ft <sup>2</sup>
騒音	≤38dB
サイズ	205 x 135 x 300mm
重量	1600g

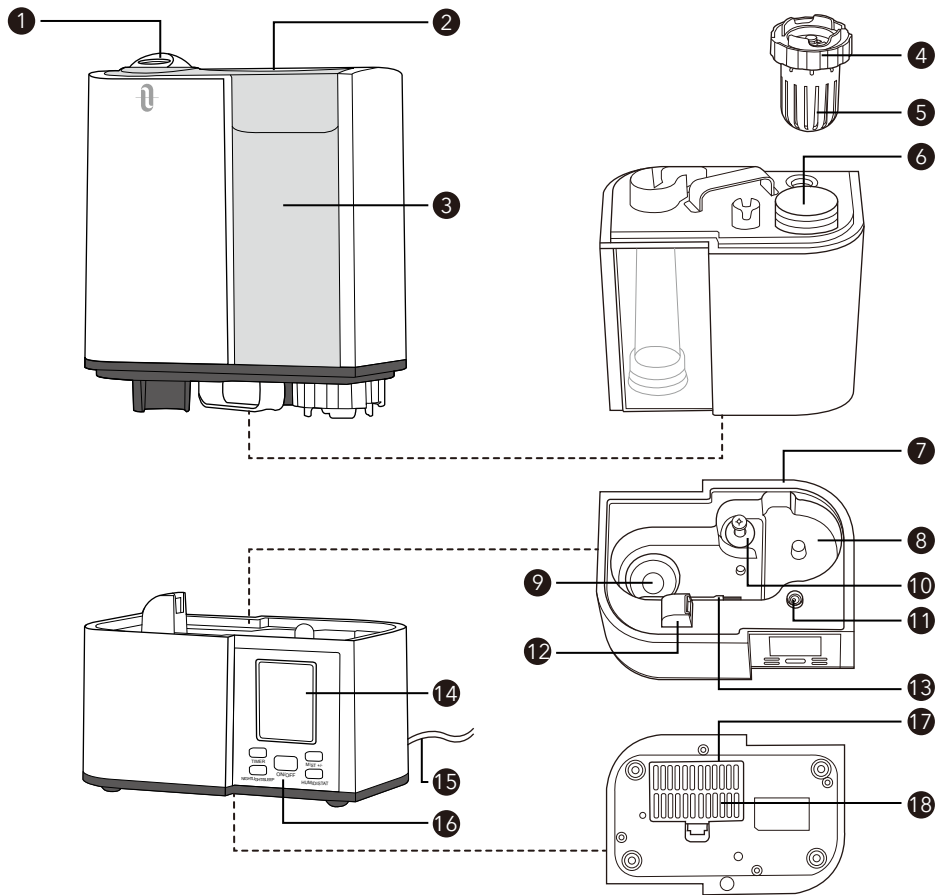

## 製品図

- |            |                |
|------------|----------------|
| 1. ノズル     | 10. フローター      |
| 2. ハンドル    | 11. 夜間ライト      |
| 3. 給水タンク   | 12. 排気口        |
| 4. タンクキャップ | 13. クリーングブラシ   |
| 5. フィルター   | 14. LED ディスプレイ |
| 6. 給水口     | 15. 電源コード      |
| 7. ベース     | 16. 操作ボタン      |
| 8. 貯水槽     | 17. 吸気口        |
| 9. アトマイザー  | 18. 防塵スポンジ     |

## 操作と機能

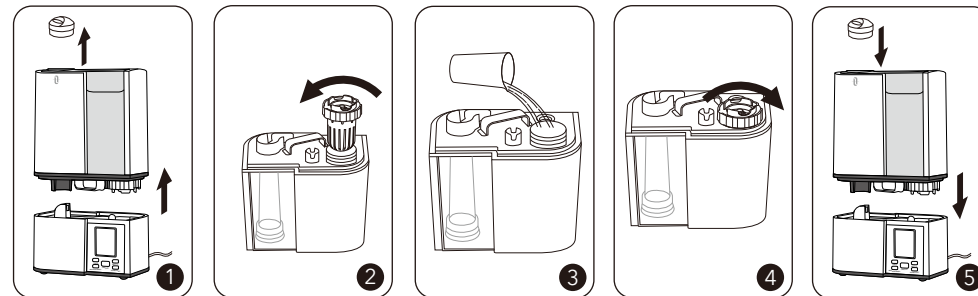

### 水の追加

1. ノズルを取り外し、タンクを逆さまにします。
2. タンクキャップを外し、タンクに水道水を入れます。
3. タンクキャップを付け、タンクをベースに戻します。ノズルを元に設置します。タンクがベースにしっかり設置され、水が貯水槽へ流れる状態をご確認下さい。

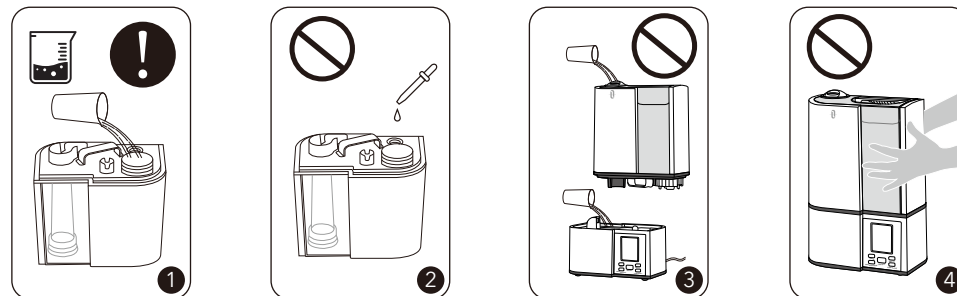

1. タンクキャップを外し、必ず水道水（飲用）を入れてください。ミネラルウォーターと熱湯は入れてはいけません。
2. エッセンシャルオイルや医薬品のタブレットをタンクに入れしないでください。
3. ベースに水を入れたり、ノズルから水を入れたりするのはやめてください。
4. タンクが満水の際、加湿器を動かさないでください。水漏れやベースへ漏れ出す原因になります。

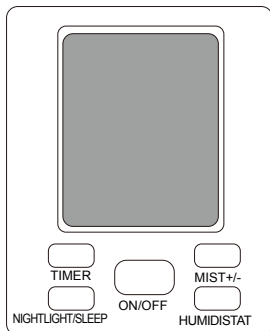

電源に接続すると、LEDディスプレイのすべての表示が1度点灯します。本体はスタンバイモードになり、ディスプレイには、環境湿度レベルが表示されます。



ON/OFF

### 電源オン/オフ

1. 電源ボタンを1度押すと、ミストレベルは初期設定の中程度になります。LEDディスプレイには、ミストレベルと環境湿度レベルが表示されます。
2. もう一度ボタンを押すとミストは停止し、ミストチューブを乾燥させるために5分間作動し続けます。



MIST+/-

### ミスト調整

本体の電源が入っている時にミストボタンを押すと、ミストレベルを低/中/高の3段階レベルで調整できます。



TIMER

### タイマー設定

タイマーボタンを押すと、1~24時間のタイマー設定が行えます。設定時間を確認するため、タイマーが3回点滅します。設定完了になると、LEDディスプレイには、タイマーのカウントダウンと湿度レベルが交互に表示されます。設定時間が終了になると、加湿器は自動で電源オフになります。



NIGHTLIGHT/SLEEP

### 夜間ライト/スリープモード

1. 夜間ライト/スリープモードボタンを1度押すと、夜間ライトが点灯します。
2. もう一度ボタンを押すと、スリープモードに入り、ミストレベルが「低」になります。LEDディスプレイには、スリープモードアイコンのみ表示され、他の全ての表示は消えます。
3. スリープモード中でも、全てのボタンをご利用いただけます。
4. 再度ボタンを押すと、スリープモードが解除されます。



HUMIDISTAT

### 湿度設定

1. 湿度ボタンを押すと、湿度レベルを30%~95%の間で5%ごとの湿度調整が可能です。
2. 湿度レベルが3回点滅して、設定湿度を確認します。
3. 設定された湿度レベルに到達すると、ミストが停止され、室内湿度が設定湿度より低くなるとミストが再度出力します。
4. 湿度設定を終了するには、レベル設定が95%の際に湿度ボタンをもう一度押すか、または本体を再スタートさせてください。

快適な湿度は、40%~60%です。必要に応じてミストを調整してください。

### 空焚き防止:加湿器の自動停止

貯水槽に十分な水が入っていない時、加湿器はミストを停止し、給水表示との警告アイコンがLEDディスプレイに点灯します。過熱やアトマイザーの不具合を避けるための安全設計です。

## 掃除とメンテナンス



### 警告

1. ベースを水に浸さないでください。
2. 排気口、吸気口、操作ボタンやLEDディスプレイなどからベースに水が入らないよう注意してください。
3. 加湿器の部品を食洗機で洗わないでください。機器にダメージを与える可能性があります、保証の対象外になります。

### 毎日のお手入れ

電源をオフにし、コンセントを抜きます。水をタンク、貯水槽、ベースから流し出します。

### 毎週のお手入れ

#### 水タンクへの給水

タンクキャップを外し、カップややかんなどを利用して水道水を入れてください。水道水は塩素処理されており、雑菌が繁殖しにくいからです。

※硬水地域では、白い粉の付着を避けるために、濾過あるいは蒸留された水道水の使用はおすすめです。

次のような水は使わないでください。

ミネラルウォーター・アルカリイオン水・井戸水・浄水器などの水は、カビや雑菌が繁殖しやすくなったり、水あかが多くなったりして、においの原因になります。

40℃以上のお湯、化学薬品、汚れた水、芳香剤、洗剤、アロマオイルなどは変形・変色の原因になります。

#### お手入れ方法

※お手入れの際は、必ずプラグをコンセントから抜きます。(感電やけがの原因)

※使用中や使用直後は、お手入れしないでください。(感電やけがの原因)

※指定以外の洗剤は使わないでください。(変形・変色・割れ(水もれ)の原因)

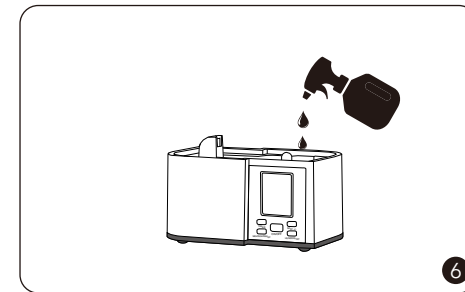
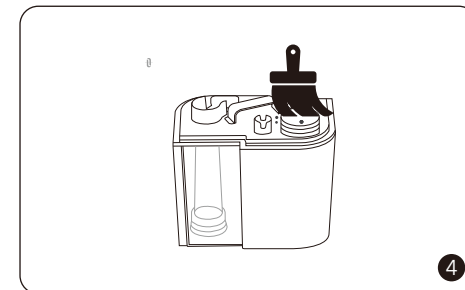
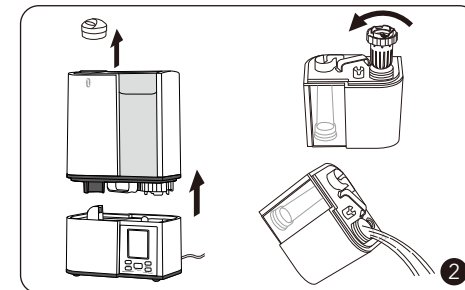
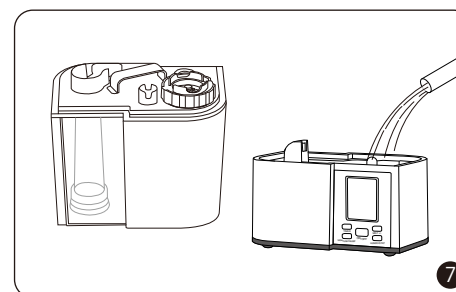
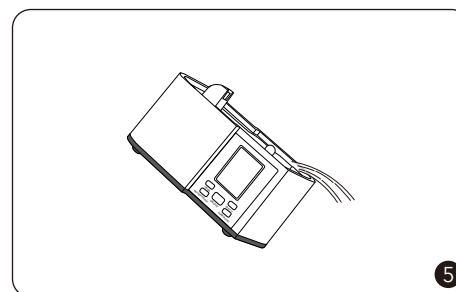
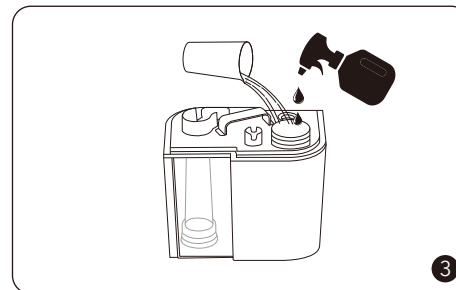
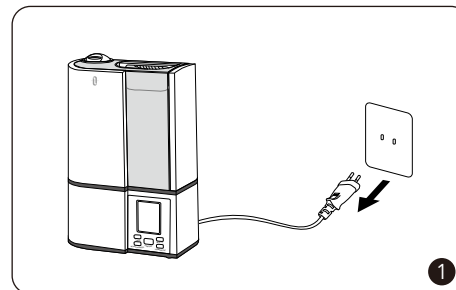



## 水タンクのお手入れ

1. 加湿器をオフにして、コンセントを抜きます。
2. タンクを本体から取り外して、内部を水ですすぎ洗いしてください。
3. 汚れが落ちにくいとき、タンクに台所用中性洗剤を溶かしたぬるま湯を入れ、ふるって洗い、その後よくすすいでください。
4. 細部は綿棒や歯ブラシなどで汚れを落としてください。

## ベースのお手入れ

5. ベースの水が汚れたり、内面が水あかでぬるぬるしてきたとき、ベース内の水を捨ててください。その後、ベースの水を排水し、水洗いして汚れを落とします。
6. 水あかが取れにくいとき、台所用合成洗剤(粉末)、または重曹を入れて溶かして、そのまま約30分おきます。
7. 最後に、きれいな水ですすぎ洗いして、2~3回くり返します。(不十分なすすぎは、洗剤のにおい・本体の変形・変色・泡の発生などの原因)

## 防塵スポンジの清掃

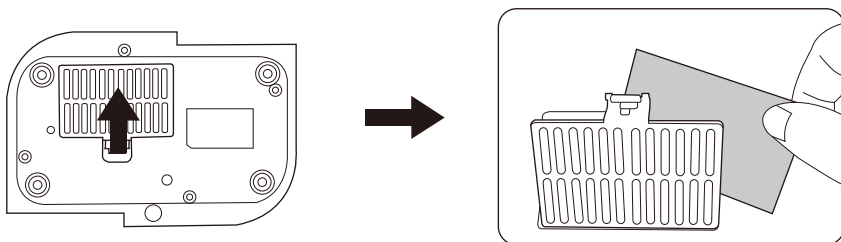

1ヶ月に1回、防水スポンジ（ベースの底にある）を水または洗剤で拭き取ってください。クリーニング後に元の位置に戻してください。

## 季節の終わりのケアと保存方法

1. 加湿器を1週間以上使っていない場合や季節の終わりには、掃除の順に従いメンテナンスを行ってください。保管する際は、加湿器からすべての付属品を取り、すべて完全に乾かしてから収納してください。
2. ベース、貯水槽、タンクに水を入れたまま保管しないでください。
3. 本体を安全に収納し、温度・湿度ともに低い場所で保管してください。

## トラブルシューティングガイド

### 注意:

1. トラブルシューティングガイドの手順で問題が解決しない場合は、メールでご連絡ください。
2. 適切なメンテナンスができずミネラルが貯まってしまうと、機器の運転に影響が出る場合があります。
3. ユーザーガイドに従わずに起こった問題は保証の対象にならない場合があります。

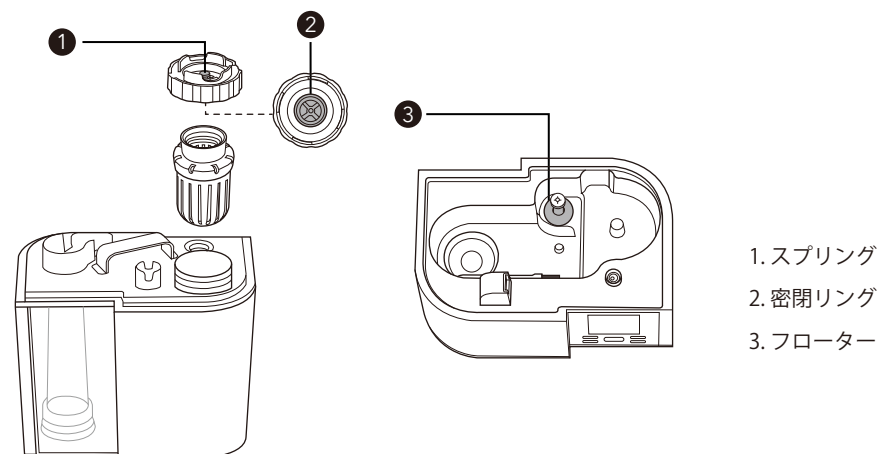

1. スプリング
2. 密閉リング
3. フLOATター

問題	原因の可能性	解決策
LED表示が点灯しない	本体に電源が繋がっていない	本体の電源コードがきちんとコンセントに繋がれていることをご確認ください
	電源から電力が供給されていない	別のコンセント口をお試しください
給水表示が常に点灯している	貯水槽に水が入っていない	① スプリングがタンクにしっかり固定されて、水がベースに流れるように設置されていることを確認してください
	③ フLOATターが詰まっている	③ フLOATターを水平に調整し、水位とともに上がってくるように設置してください

LED表示は点灯しているけれど、ミストが出ていない、またはミストの量が少ない	タンクの水が足りない	タンクに水を入れ、タンクを設置し直してください
	ミストレベルが低い	ミストのレベルを上げてください
	湿度設定が低い	湿度が設定湿度を上回っているか確認し、設定湿度を上げてください
	水の入れ過ぎ	タンクを外し、ベースを空にして、空のベースに水を入れたタンクを設置してください
	アトマイザーにミネラルが蓄積している	ノズルから空気が出ているか確認し、出ているようであれば、説明書に従って、アトマイザーの水あか掃除をしてください
タンクから水漏れ	タンクに損傷	タンクにヒビが入っていないか確認し、必要であれば交換してください
	タンクキャップがきちんと閉められていない	タンクキャップをしっかりと閉め直してください
	② 密閉リングがタンクキャップに装着されていない	タンクキャップの密閉リング、ゴムキャップ、スプリングを確認し、足りないものがあれば、カスタマーサービスへご連絡ください
	① スプリングが詰まっている	①スプリングがタンクの底に安定し、水がベースに流れるように設置されていることをご確認ください
ミストの放出が低く、デスクや床が濡れる。加湿器の周り、窓や壁に結露が見られる	ミストレベルが部屋の広さに対して設定が高すぎる	1. 部屋の湿度が高すぎないか確認し、湿度設定を調整してください。最適湿度は40%-60%です 2. ドアや窓を開けて、空気の入替えをするか、大きな部屋でご利用ください
	吸気口が塞がれている	加湿器は、床から60cm、壁から30cm離れら固い水平面に設置してください
	室内温度が低いため結露を招きやすい	室温を25℃に設定してください

ミストの放出が弱く、湿度が上らない	部屋のサイズに対してミストレベルの設定が低すぎる	1. 高ミストレベルに設定してください。 2. ドアや窓を閉めて、空気の流れを調整するか、小さな部屋でご利用ください
	吸気口が塞がれている	加湿器は、床から60cm、壁から30cm離れら固い水平面に設置してください
	室内温度が低いと結露を招きやすい	室温を25℃に上げてください
ホワイトダストが見られる。ベースに黒いカスが剥がれ落ちてきた	水道水のミネラル度が高い(硬水)	フィルターを交換するか、蒸留水または、TaoTronics 脱塩カートリッジを利用した水をご利用ください
異臭	機器の掃除をしてください	説明書に従い、加湿器の掃除を行ってください タンクを空にして、蓋とタンクキャップを外した状態で低温の場所で12時間以上乾燥させてください
水の音がおかしい	水が貯水槽へながれている	運転中の正常な音です
加湿器が熱を持っている	加湿器の運用時間が長い	電源を切り、風通しの良い場所で10分程度休ませてください

## 保証

本製品は、購入日から1年間の安心保証がされています。製品を弊社のホームページでご登録いただくと保証を18ヶ月に延長できます(www.taotronics.jp/warranty)。

不良部品は、製品を改造したり、正しい使い方をしていない場合には、Sunvalley Brands Japanの判断で、無料で修理・交換いたします。

問題が起こった場合は、直ちにTaoTronics サポート (support.jp@taotronics.com) へご連絡をいただき、保証申請を行ってください。モデル番号と注文番号をお知らせください。カスタマーサービス担当より営業日1日以内に、問題の解決法、または不良品の返品・交換方法について連絡をさせていただきます。

アフターサービスは、TaoTronicsまたはTaoTronics認定の小売業者や代理店により販売された製品に限ります。その他の販売店でご購入された場合は、購入された販売店に返品や保証についてお問い合わせください。

## 連絡先/ TaoTronics カスタマーケア

本製品を購入店へ返品する前に弊社へご連絡ください。

問題や質問がある場合にはTaoTronicsのカスタマーサポートへメールでご連絡ください。営業日1日以内に返信いたします。

[www.taotronics.com](http://www.taotronics.com)